



Papernet®
SUSTAINABLE HYGIENE



ADDRESS PHONE WWW
PAPER STREET, 123 00123 456 78 BARBEQUEBISTROT.WEBSITE



Ponad 50 lat rozwoju

Sofidel jest drugą w Europie i szóstą grupą na Świecie pod względem wielkości produkcji papieru do użytku higienicznego i domowego. Dzięki ponad półwiecznej historii i zdobytemu doświadczeniu, Sofidel jest dziś firmą dobrze znaną na rynku międzynarodowym. Spółki Grupy, ulokowane w Europie i w Stanach Zjednoczonych, są nieustannie zaangażowane we wdrażanie zrównoważonego rozwoju i innowacji do swych codziennych działań.

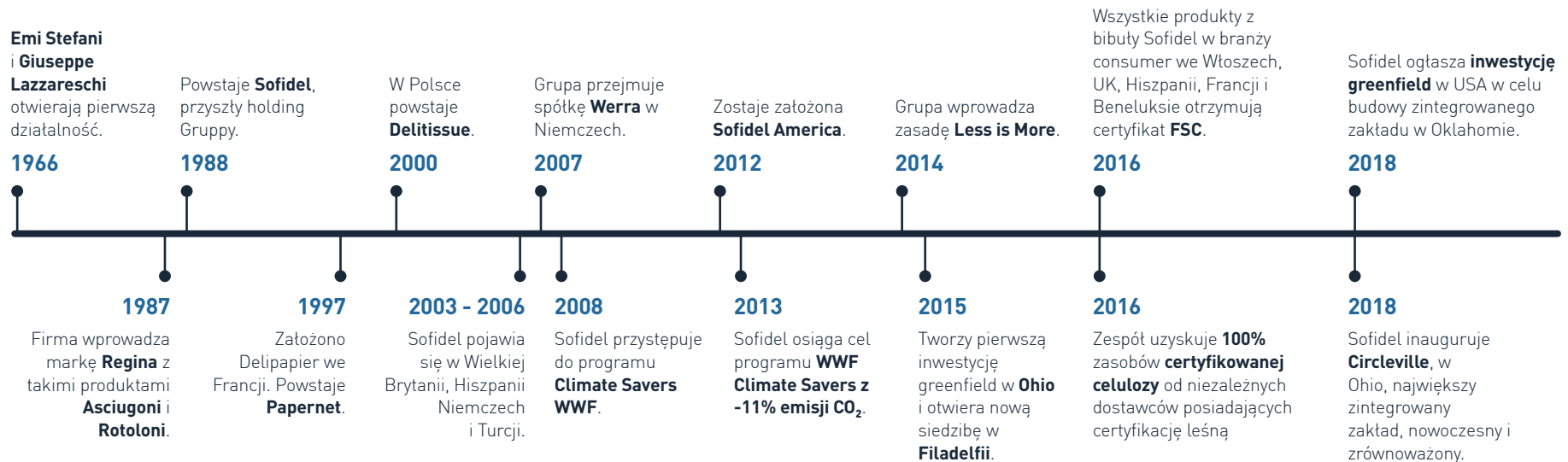

REZULTATY OSIĄGNIĘTE W ROKU 2017



7,1 L

WODY UŻYTEJ ŚREDNIO NA KILOGRAM
WYPRODUKOWANEGO PAPIERU

Źródło: Bilans Sofidel 2017



- 21,1 %

OGRANICZENIA INTENSYWNOŚCI
EMISJI DWUTLENKU WĘGLA
(2009-2017)

Źródło: Bilans Sofidel 2017



100 %

DOSTAW CELULOZY ZE ŹRÓDEŁ
CERTYFIKOWANYCH *

Źródło: Bilans Sofidel 2017



CLIMATE SAVERS: CELE NA ROK 2020

-23%

Bezpośrednich emisji
CO₂ w stosunku do
2009 na każdą tonę
papieru.

-13%

Pośrednich emisji
CO₂ w stosunku do
2010 na każdą tonę
papieru.

8%

Użycia odnawialnych
źródeł energii w stosunku
do ilości zużytych paliw w
ciągu roku.

* od niezależnych podmiotów trzecich według schematów certyfikacji leśnej

Siła higieny

Najskuteczniejszym narzędziem utrzymania higieny zmniejszającym ryzyko przenoszenia bakterii*, jest stosowanie produktów jednorazowego użytku. Mycie i suszenie rąk to codzienna czynność, która stanowi wielki wkład w zdrowie, a zatem i w życie ludzkie. W związku z tym, Papernet - marka Grupy Sofidel w sektorze Away-From-Home promuje kulturę higieny - jesteśmy przekonani, że jest ona niezbędna dla zapewnienia życia najwyższej jakości.

** Jak wskazała Światowa Organizacja Zdrowia i badanie przeprowadzone przez grupę badawczą Uniwersytetu Westminster.*

Więcej niż parametry

Papernet oferuje szeroką gamę produktów wyróżniających się na rynku doskonałą wydajnością. Lata badań technologicznych i rozwoju spowodowały, że nasze produkty są wyjątkowe w swej wartości dodanej. Asortyment Away-From-Home jest zrównoważony, od zaopatrzenia przez produkcję, aż do zastosowania. W szczególności, przeznaczona dla gastronomii, najwyższej jakości oferta Ready Table, oferuje klientom użyteczne, wydajne, ale również piękne i wszechstronne użytkowo produkty.





Nasza oferta dla rozwijającego się rynku

Dzięki takim globalnym zjawiskom, jak zwiększenie konsumpcji poza domem i wzrost przepływów turystycznych, Foodservice to szybko rozwijający się sektor. Obejmuje on wszystkie działania związane z tradycyjną usługą cateringową (bary, restauracje i fast food), a także usługi stołówkowe dla firm, szpitali i dużych społeczności.

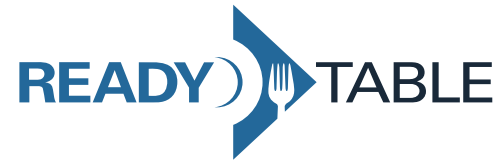

WSZECHSTRONNE I POGODNE, SPEŁNIAJĄCE KAŻDĄ POTRZEBĘ

Gama produktów **Ready Table** udekoruje każde pomieszczenie, dostosowując je do indywidualnych wymagań. Zarówno serwetki jak i praktyczne obrusy, **są wykonane z papieru ulegającemu całkowitemu recyklingowi, z czystej celulozy, pochodzącej z certyfikowanych źródeł.**



CHRONI
ŚRODOWISKO
NATURALNE



POZWALA
OSZCZĘDZIĆ
CZAS



DOPASOWANY
DO WNETRZA



OSZCZĘDNY





Bary i restauracje

Dzięki niewielkim wymiarom, nowa gama dozowników i składanych serwetek **Ready Table** idealnie dopasowuje się do **kompaktowych rozmiarów stolika barowego**. Ponadto, mnogość wariantów formatów serwetek i kolorów dozowników z łatwością dopasuje się do stylu i wyposażenia lokalu.



Fast food

Nowa gama **Ready Table** jest również doskonałym wyposażeniem sieci Fast food, gdzie w związku z wysokim natężeniem ruchu, **system dozowania serwetek składanych umożliwia zmniejszenie zużycia papieru**. Dozowniki można łatwo otwierać i napętniać w dowolnej chwili, również jedną ręką, po to aby zawsze zapewnić wygodną i szybką ich obsługę.



Self service

Szybkość i wydajność to cechy, dzięki którym duży podajnik **Ready Table** doskonale nadaje się na ląd samoobsługowe. Składany system serwetek zapewnia zmniejszone zużycie, zapewniając zawsze doskonałe ich dozowanie. **Dzięki dużej pojemności**, dozownik gwarantuje zmniejszone ryzyko opróżnienia oraz czasu i kosztów uzupełniania.



Stołówki

System dozowania **Ready Table**, w jego najbardziej podstawowej wersji basic, jest również doskonałym rozwiązaniem dla otoczenia biznesowego, w którym istnieje potrzeba **prostego i ekonomicznego produktu, bez rezygnacji z nowoczesnego i funkcjonalnego wzornictwa**.



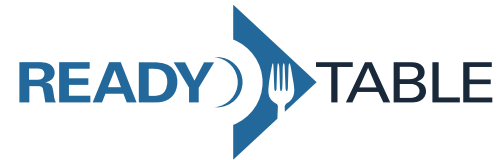

OFERTA DLA OBIEKTÓW RESTAURACYJNYCH I HOTELARSKICH

Duża serwetka w ograniczonej przestrzeni

Technika wykorzystana do zaginania serwetek gwarantuje doskonałą dystrybucję produktów niewielkich rozmiarów, które po rozłożeniu stają się dwa razy większe.

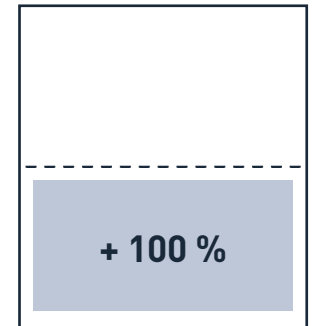

Mniejsze zużycie

W porównaniu z klasycznymi systemami dozującymi, polegającymi na dozowaniu serwetek bez opakowania, poprzez użycie dozowników serwetek w składce, odnotowuje się znaczne ograniczenie zużycia.

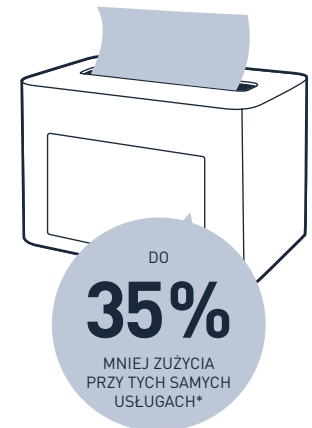

* Porównanie z Papernet **416184** i najlepiej sprzedawanym produktem Papernet **415237**

SYSTEMY DOZOWANIA PAPERNET READY TABLE

Są w stanie zaspokoić każdą potrzebę: od potrzeby posiadania minimalnej przestrzeni na stole, aby zoptymalizować przestrzeń, po możliwość wielu zastosowań w jednym, dużym, wygodnym w użyciu i łatwo dostępnym dozowniku.

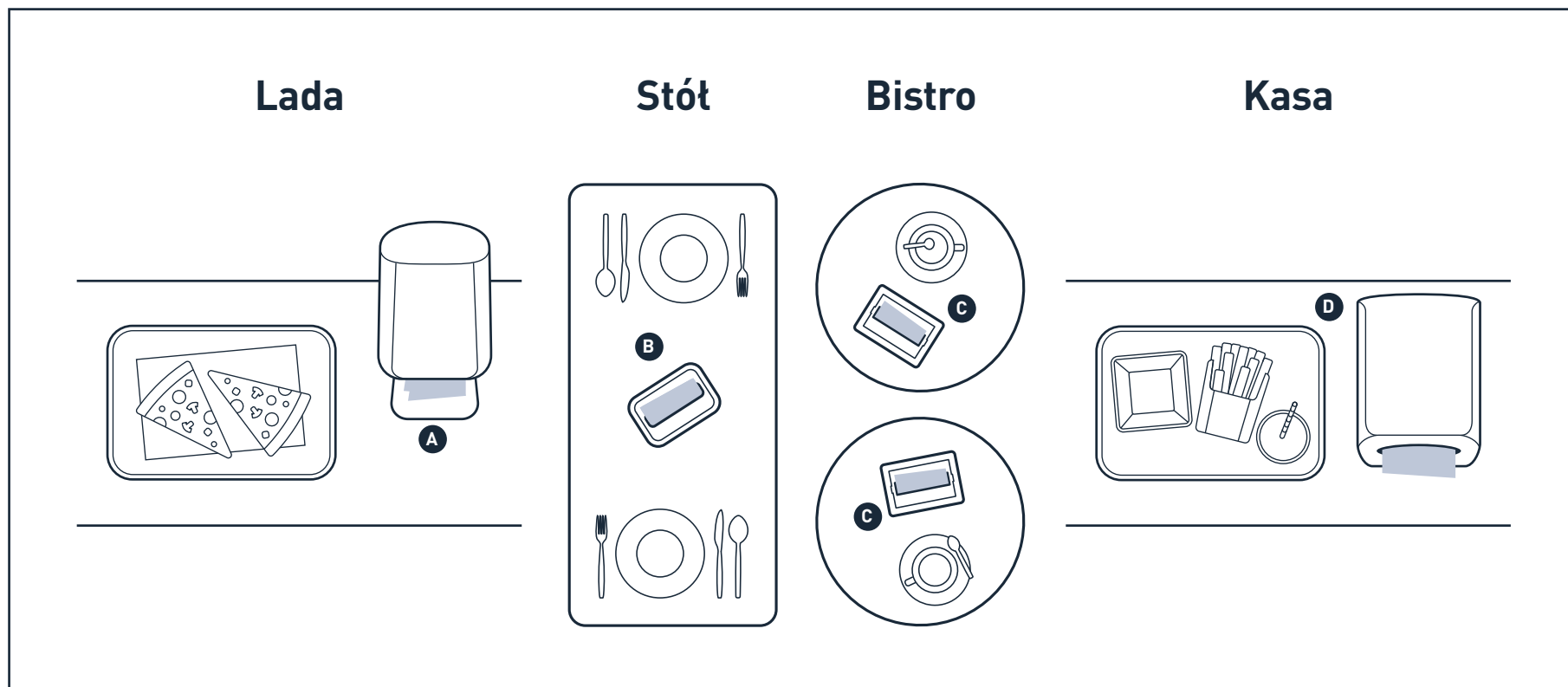
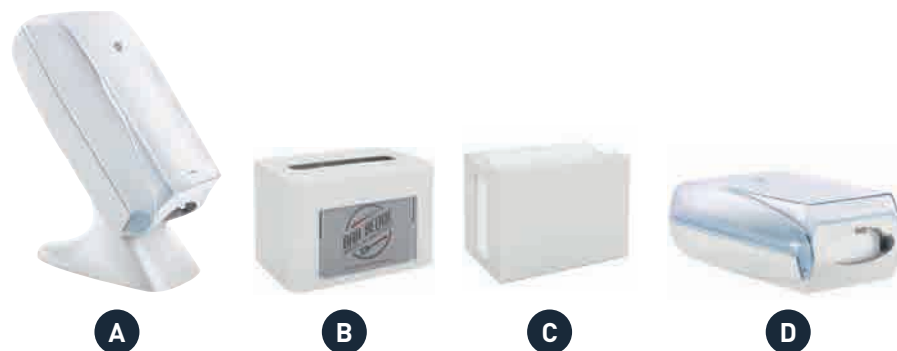

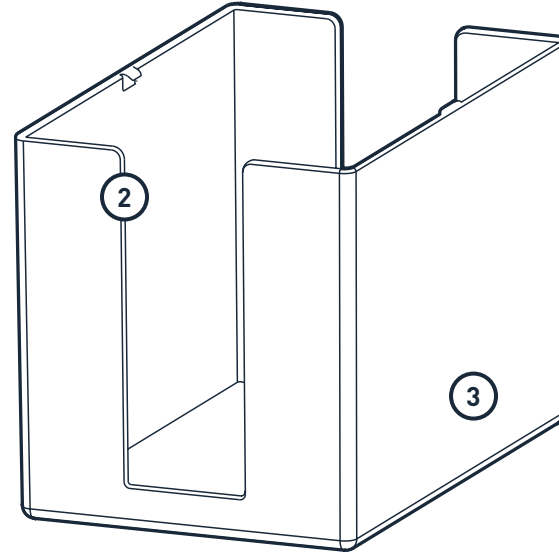
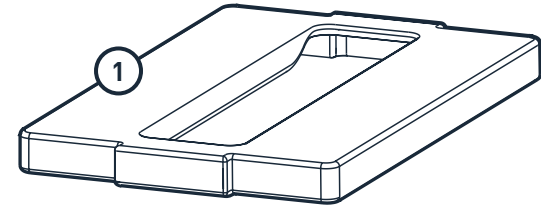

Nadaje się do mycia
w zmywarkach

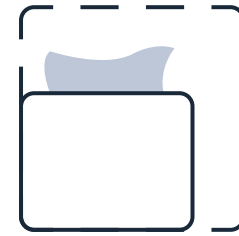

Najbardziej
kompaktowy z gamy

1 Funkcjonalny

Budowa dozownika zrodziła się z potrzeby ograniczenia wymiarów do minimum, dzięki czemu idealnie nadaje się on do niewielkich działalności o dużym natężeniu ruchu. Zaokrąglony kształt umożliwia łatwe wysuwanie serwetki, zmniejszając ryzyko jej rozdarcia.

2 Praktyczny

Łatwość kontroli i napełnienia w dowolnej chwili, również za pomocą jednej ręki. Można go myć w zmywarce.

3 Basic

Ciągłe dążenie do ograniczenia kosztów użytkowania umożliwiło nam stworzenie skutecznego i wydajnego, a jednocześnie prostego rozwiązania.

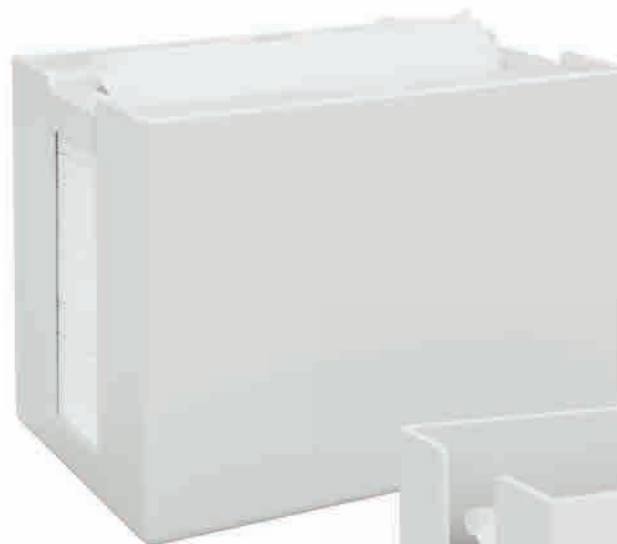

417194

Podstawa 17.8 cm
Wysokość 12.5 cm
Głębokość 11.8 cm

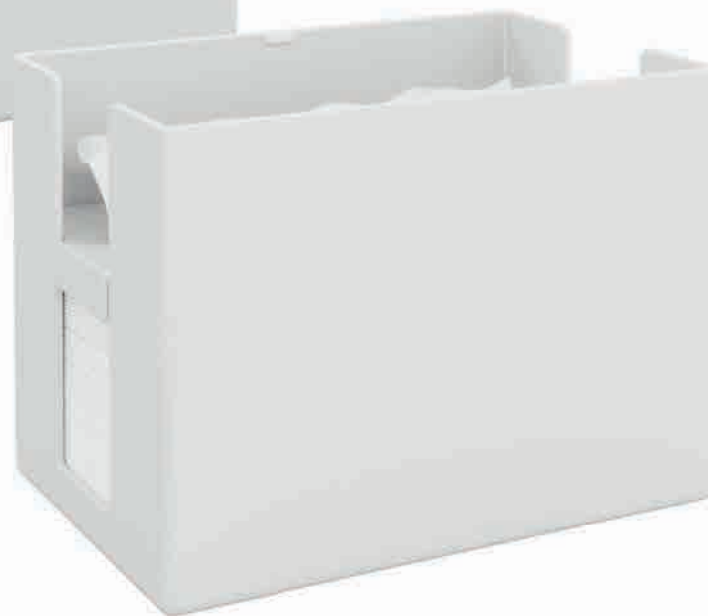

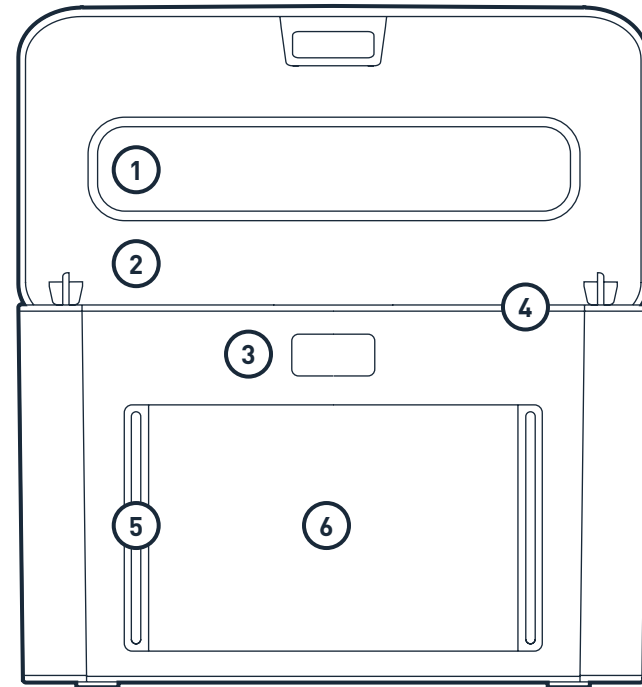

Antybakteryjny

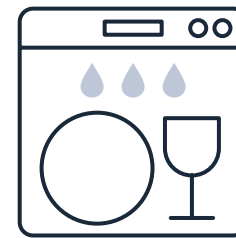

**Nadaje się do mycia
w zmywarkach**

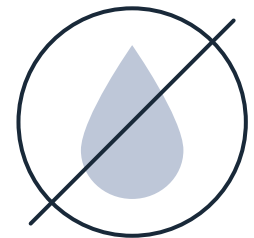

**Chroni przed
kapaniem**

1 Optymalny

Serwetki są wyjmowane pojedynczo przez szczelinę o zaokrąglonym profilu, co zmniejsza ich tarcie, zapobiegając rozdarciu lub zablokowaniu wewnątrz dozownika.

2 Higieniczny

Dozownik jest wykonany w całości z tworzywa antybakteryjnego, a jego pokrywa jest lekko pochylona, aby ułatwić sptywanie płynów, które mogłyby przypadkowo wpaść do dozownika.

3 Prosty

Dzięki wygodnemu przyciskowi, dozownik można otworzyć jedną ręką. Ponadto, może on być całkowicie myty w zmywarce.

4 Hermetyczny

Dzięki innowacyjnej konstrukcji i podwójnemu profilowi wewnątrz pokrywy, nastąpiło ograniczenie możliwości przeniknięcia płynów i resztek jedzenia, dzięki czemu serwetki pozostają czyste.

5 Do inspekcji

Dozownik jest wyposażony w przezroczyste okienka, które umożliwiają łatwe kontrolowanie poziomu papieru, bez konieczności każdorazowego otwierania pokrywy.

6 Do personalizacji

Jako uzupełnienie coraz bogatszej i zaktualizowanej oferty Ready Table, istnieje już możliwość umieszczenia własnej komunikacji, zarówno na dozowniku jak i na serwetkach.

Trendy w kolorach i wzornictwie

Dozowniki Ready Table są dostępne w różnych kolorach, aby umożliwić optymalne dopasowanie do każdego pomieszczenia.



READY TABLE

BOGATA GAMA Z CERTYFIKOWANYCH ŹRÓDEŁ

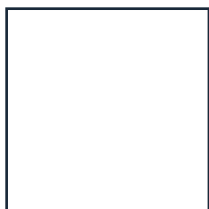

Serwetka 38x38

Złożona 19x19 cm / 2 warstwy

Do lokali przykładających szczególną uwagę do jakości i wzornictwa.

- CZARNA
- CZEKOLADOWA
- NIEBIESKA
- ZIELONA
- LIMONKA
- SZAMPAN
- ŻÓŁTA
- POMARAŃCZOWA
- CZERWONA
- BORDOWA
- BIAŁA



Serwetka 33x33

Złożona 16,5x16,5 cm / 2 warstwy

Do lokali oferujących szybki positek, jak bary lub stołówki.

- CZARNA
- CZEKOLADOWA
- NIEBIESKA
- ZIELONA
- LIMONKA
- SZAMPAN
- ŻÓŁTA
- POMARAŃCZOWA
- CZERWONA
- BORDOWA
- BIAŁA (1 lub 2 warstwy)



Serwetka 25x25

Złożona 12,5x12,5 cm / 2 warstwy

Podczas koktajlu, aperitifu lub po kolacji, do przekąsek lub „finger food”.

- CZARNA
- CZEKOLADOWA
- LIMONKA
- SZAMPAN
- ŻÓŁTA
- POMARAŃCZOWA
- CZERWONA
- BORDOWA
- BIAŁA



Serwetka 17x17

1 warstwa

Na ladę barową, do kawy lub śniadania

- BIAŁA



Serwetka 1/2 Fold 2 Warstw

Złożona 16,6x10,8 cm
Rozłożona 16,6x21,6 cm

Do lokali o dużym natężeniu ruchu, przykładających uwagę do wydajności produktu.

Dostępna wersja owinięta w papier oraz w opakowaniu z tworzywa sztucznego.

BIAŁA



Serwetka 1/2 Fold 1 Warstwa

Złożona 16,6x10,8 cm
Rozłożona 16,6x21,6 cm

Do lokali o bardzo dużym natężeniu ruchu, przykładających uwagę do oszczędności.

Dostępna wersja owinięta w papier oraz w opakowaniu z tworzywa sztucznego.

BIAŁA

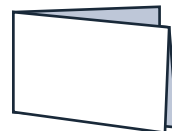

Serwetka 1/4 Fold 2 Warstw

Złożona 16,6x10,8 cm
Rozłożona 33,2x21,6 cm

Do lokali o małym natężeniu ruchu, poświęcających szczególną uwagę jakości swoich usług. Dostępna wersja owinięta w papier oraz w opakowaniu z tworzywa sztucznego.

BIAŁA

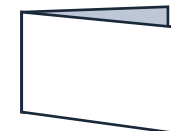

Serwetka 1/4 Fold 1 Warstwa

Złożona 16,6x10,8 cm
Rozłożona 33,2x21,6 cm

Do lokali o średnim natężeniu ruchu, w których serwowane są posiłki dużych rozmiarów. Dostępna wersja owinięta w papier oraz w opakowaniu z tworzywa sztucznego.

BIAŁA

Całkowita personalizacja

Przy zamówieniu minimalnych ilości (do uzgodnienia) istnieje możliwość własnej personalizacji serwetki.

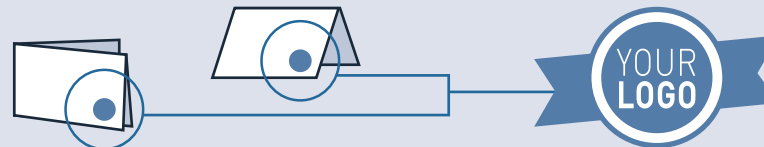

DOZOWNIK**417192****Dozownik
W Listkach
Serwetki**

Liczba w opak.	Wysokość Dozownika	Długość Dozownika	Szerokość Dozownika	Pojemność	Wymiary opak. zbiorczego	Objętość	Paczek na palecie
n°	cm	cm	cm	-	cm	m ³	n°
6	12.6	20	13.3	Max. 1 clip	15x41x41.5	0.023	76

Antybakteryjne - Białe

**417198**
Limonka**417199**
Czerwona**417200**
Pomarańczowa**417201**
Czarna**417194****Dozownik
W Listkach
Serwetki**

Liczba w opak.	Wysokość Dozownika	Długość Dozownika	Szerokość Dozownika	Pojemność	Wymiary opak. zbiorczego	Objętość	Paczek na palecie
n°	cm	cm	cm	-	cm	m ³	n°
8	12.5	17.8	11.8	Max. 1 clip	28x38x26	0.027	63

Białe



Nadaje się do mycia w zmywarkach



416169**Dozownik
W Listkach
Serwetki**

Liczba w opak.	Wysokość Dozownika	Długość Dozownika	Szerokość Dozownika	Pojemność	Wymiary opak. zbiorczego	Objętość	Paczek na palecie
n°	cm	cm	cm	-	cm	m ³	n°
1	46.1	22.5	34.7	Max. 3 clips	48.5x36.5x24	0.0425	36

Antybakteryjne

416170**Dozownik
W Listkach
Serwetki**

Liczba w opak.	Wysokość Dozownika	Długość Dozownika	Szerokość Dozownika	Pojemność	Wymiary opak. zbiorczego	Objętość	Paczek na palecie
n°	cm	cm	cm	-	cm	m ³	n°
1	42.8	22.5	14.8	Max. 3 clips	44.5x23.5x16.7	0.0175	93

Antybakteryjne

1/2 FOLD**416183** Serwetki
w Listkach - 1/2 Fold

Warstw	Servizi per clip	Wysokość Listka	Szerokość Listka	Wymiary zagięcia	Liczba w opak.	Wymiary opak. zbiorczego	Objętość	Opak. w paczce	Paczek na palecie
n°	n°	cm	cm	cm	n°	cm	m ³	n°	n°
1	330	16.6	21.6	16.6x10.8	5	34.8x55x40.5	0.077	8	12 (x2)

Czysta Celuloza - Biały

**416184** Serwetki
w Listkach - 1/2 Fold

Warstw	Servizi per clip	Wysokość Listka	Szerokość Listka	Wymiary zagięcia	Liczba w opak.	Wymiary opak. zbiorczego	Objętość	Opak. w paczce	Paczek na palecie
n°	n°	cm	cm	cm	n°	cm	m ³	n°	n°
2	200	16.6	21.6	16.6x10.8	5	34.8x55x40.5	0.077	8	12 (x2)

Czysta Celuloza - Biały

**416189** Serwetki
w Listkach - 1/2 Fold

Warstw	Servizi per clip	Wysokość Listka	Szerokość Listka	Wymiary zagięcia	Liczba w opak.	Wymiary opak. zbiorczego	Objętość	Opak. w paczce	Paczek na palecie
n°	n°	cm	cm	cm	n°	cm	m ³	n°	n°
1	330	16.6	21.6	16.6x10.8	1	34.8x55x40.5	0.077	40	12 (x2)

Czysta Celuloza - Biały



Gofrowanie



Micro

Składany



1/2 fold

Certyfikaty



Kompatybilne dozowniki



Wszystko dozowniki w listkach serwetki

416190 Serwetki
w Listkach - 1/2 Fold

Warstw	Servizi per clip	Wysokość Listka	Szerokość Listka	Wymiary zagięcia	Liczba w opak.	Wymiary opak. zbiorczego	Objętość	Opak. w paczce	Paczek na palecie
n°	n°	cm	cm	cm	n°	cm	m ³	n°	n°
2	200	16.6	21.6	16.6x10.8	1	34.8x55x40.5	0.077	40	12 (x2)

Czysta Celuloza - Białe

416193 Serwetki
w Listkach - 1/2 Fold

Warstw	Servizi per clip	Wysokość Listka	Szerokość Listka	Wymiary zagięcia	Liczba w opak.	Wymiary opak. zbiorczego	Objętość	Opak. w paczce	Paczek na palecie
n°	n°	cm	cm	cm	n°	cm	m ³	n°	n°
1	330	16.6	21.6	16.6x10.8	1	34.8x55x40.5	0.077	40	12 (x2)

Czysta Celuloza - Białe

416194 Serwetki
w Listkach - 1/2 Fold

Warstw	Servizi per clip	Wysokość Listka	Szerokość Listka	Wymiary zagięcia	Liczba w opak.	Wymiary opak. zbiorczego	Objętość	Opak. w paczce	Paczek na palecie
n°	n°	cm	cm	cm	n°	cm	m ³	n°	n°
2	224	16.6	21.6	16.6x10.8	1	34.8x55x40.5	0.077	40	12 (x2)

Czysta Celuloza - Białe



Gofrowanie



Micro

Składany



1/2 fold

Certyfikaty



Ecolabel FSC

Kompatybilne dozowniki



Wszystko dozowniki w listkach serwetki

1/4 FOLD**416181** Serwetki
w Listkach - 1/4 Fold

Warstw	Servizi per clip	Wysokość Listka	Szerokość Listka	Wymiary zagięcia	Liczba w opak.	Wymiary opak. zbiorczego	Objętość	Opak. w paczce	Paczek na palecie
n°	n°	cm	cm	cm	n°	cm	m ³	n°	n°
1	224	33.2	21.6	16,6x10,8	5	34.8x55x40.5	0.077	8	12 (x2)

Czysta Celuloza - Biały

**416182** Serwetki
w Listkach - 1/4 Fold

Warstw	Servizi per clip	Wysokość Listka	Szerokość Listka	Wymiary zagięcia	Liczba w opak.	Wymiary opak. zbiorczego	Objętość	Opak. w paczce	Paczek na palecie
n°	n°	cm	cm	cm	n°	cm	m ³	n°	n°
2	110	33.2	21.6	16,6x10,8	5	34.8x55x40.5	0.077	8	12 (x2)

Czysta Celuloza - Biały

**416187** Serwetki
w Listkach - 1/4 Fold

Warstw	Servizi per clip	Wysokość Listka	Szerokość Listka	Wymiary zagięcia	Liczba w opak.	Wymiary opak. zbiorczego	Objętość	Opak. w paczce	Paczek na palecie
n°	n°	cm	cm	cm	n°	cm	m ³	n°	n°
1	224	33.2	21.6	16,6x10,8	1	34.8x55x40.5	0.077	40	12 (x2)

Czysta Celuloza - Biały



Gofrowanie



Składany



Certyfikaty



Kompatybilne dozowniki



Wszystko dozowniki w listkach serwetki

Tolerancja ± 5%

416188 Serwetki
w Listkach - 1/4 Fold

Warstw	Servizi per clip	Wysokość Listka	Szerokość Listka	Wymiary zagięcia	Liczba w opak.	Wymiary opak. zbiorczego	Objętość	Opak. w paczce	Paczek na palecie
n°	n°	cm	cm	cm	n°	cm	m ³	n°	n°
2	110	33.2	21.6	16,6x10,8	1	34.8x55x40.5	0.077	40	12 (x2)

Czysta Celuloza - Biały

416191 Serwetki
w Listkach - 1/4 Fold

Warstw	Servizi per clip	Wysokość Listka	Szerokość Listka	Wymiary zagięcia	Liczba w opak.	Wymiary opak. zbiorczego	Objętość	Opak. w paczce	Paczek na palecie
n°	n°	cm	cm	cm	n°	cm	m ³	n°	n°
1	200	33.2	21.6	16,6x10,8	1	34.8x55x40.5	0.077	40	12 (x2)

Czysta Celuloza - Biały

416192 Serwetki
w Listkach - 1/4 Fold

Warstw	Servizi per clip	Wysokość Listka	Szerokość Listka	Wymiary zagięcia	Liczba w opak.	Wymiary opak. zbiorczego	Objętość	Opak. w paczce	Paczek na palecie
n°	n°	cm	cm	cm	n°	cm	m ³	n°	n°
2	110	33.2	21.6	16,6x10,8	1	34.8x55x40.5	0.077	40	12 (x2)

Czysta Celuloza - Biały



Gofrowanie



Składany



Certyfikaty



Kompatybilne dozowniki



Wszystko dozowniki w listkach serwetki

38x38**415227****Serwetki**

Warstw	Liczba listków	Wysokość Listka	Szerokość Listka	Wymiary zagięcia	Liczba w opak.	Wymiary opak. zbiorczego	Objętość	Opak. w paczce	Paczek na palecie
n°	n°	cm	cm	cm	n°	cm	m ³	n°	n°
2	44	38	38	19x19	1	20x58x39	0.045	18	24 (x2)

Czysta Celuloza - Biały

**415215****Pomarańczowa****415216****Bordowa****415217****Żółta****415218****Czerwona****415219****Szampań****415220****Zielona****415221****Niebieska****415222****Limonka****415223****Czekoladowa****415224****Czarna****404270****Serwetki**

Warstw	Liczba listków	Wysokość Listka	Szerokość Listka	Wymiary zagięcia	Liczba w opak.	Wymiary opak. zbiorczego	Objętość	Opak. w paczce	Paczek na palecie
n°	n°	cm	cm	cm	n°	cm	m ³	n°	n°
2	50	38	38	19x19	1	39x58.5x35	0.080	42	12 (x2)

Czysta Celuloza - Biały



Gofrowanie



Micro

Certyfikaty



Ecolabel

417797 NEW**Serwetki
1/8 fold**

Warstw	Liczba listków	Wysokość Listka	Szerokość Listka	Wymiary zagięcia	Liczba w opak.	Wymiary opak. zbiorczego	Objętość	Opak. w paczce	Paczek na palecie
n°	n°	cm	cm	cm	n°	cm	m ³	n°	n°
2	80	38	38	19x19.5	1	36,5x58x39,3	0.083	24	12 (x2)

Czysta Celuloza - Białe

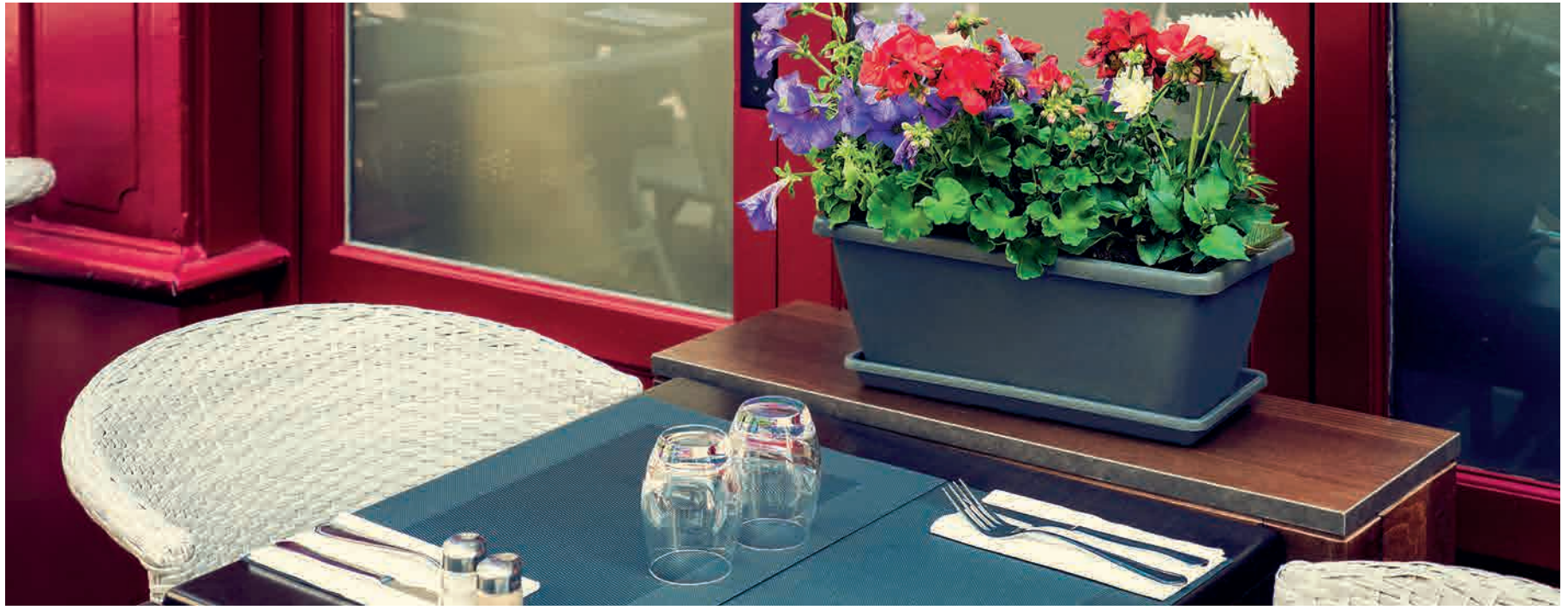

Certyfikaty



Tolerancja ± 5%

33x33**400710****Serwetki**

Warstw	Liczba listków	Wysokość Listka	Szerokość Listka	Wymiary zagięcia	Liczba w opak.	Wymiary opak. zbiorczego	Objętość	Opak. w paczce	Paczek na palecie
n°	n°	cm	cm	cm	n°	cm	m ³	n°	n°
2	50	33	33	16.5x16.5	1	35.5x37x52.5	0.069	42	12 (x2)

Czysta Celuloza - Biały

**415205****Serwetki**

Warstw	Liczba listków	Wysokość Listka	Szerokość Listka	Wymiary zagięcia	Liczba w opak.	Wymiary opak. zbiorczego	Objętość	Opak. w paczce	Paczek na palecie
n°	n°	cm	cm	cm	n°	cm	m ³	n°	n°
2	50	33	33	16.5x16.5	1	17.5x37x52	0.034	21	24 (x2)

Czysta Celuloza - Pomarańczowa

**415206**

Bordowa

**415207**

Żółta

**415208**

Czerwona

**415209**

Szampan

**415210**

Zielona

**415211**

Niebieska

**415212**

Limonka

**415213**

Czekoladowa

**415214**

Czarna

25x25**415236****Serwetki**

Warstw	Liczba listków	Wysokość Listka	Szerokość Listka	Wymiary zagięcia	Liczba w opak.	Wymiary opak. zbiorczego	Objętość	Opak. w paczce	Paczek na palecie
n°	n°	cm	cm	cm	n°	cm	m ³	n°	n°
2	100	25	25	12.5x12.5	1	25.5x38.7x25.5	0.025	20	36 (x2)

Czysta Celuloza - Białe

**415228**

Pomarańczowa

**415229**

Bordowa

**415230**

Żółta

**415231**

Czerwona

**415232**

Szampan

**415233**

Limonka

**415234**

Czekoladowa

**415235**

Czarna



INNY**415237****Serwetki**

Warstw	Liczba listków	Wysokość Listka	Szerokość Listka	Wymiary zagięcia	Liczba w opak.	Wymiary opak. zbiorczego	Objętość	Opak. w paczce	Paczek na palecie
n°	n°	cm	cm	cm	n°	cm	m ³	n°	n°
1	300	32	33	16x16.5	1	51x79x34	0.137	18	6 (x2)

Czysta Celuloza - Biały

**415238****Serwetki**

Warstw	Liczba listków	Wysokość Listka	Szerokość Listka	Wymiary zagięcia	Liczba w opak.	Wymiary opak. zbiorczego	Objętość	Opak. w paczce	Paczek na palecie
n°	n°	cm	cm	cm	n°	cm	m ³	n°	n°
1	500	32.5	29	14.5x16	1	30.5x79x34	0.082	10	12 (x2)

Czysta Celuloza - Biały

**415242****Serwetki Bar**

Warstw	Liczba listków	Wysokość Listka	Szerokość Listka	Wymiary zagięcia	Liczba w opak.	Wymiary opak. zbiorczego	Objętość	Opak. w paczce	Paczek na palecie
n°	n°	cm	cm	cm	n°	cm	m ³	n°	n°
1	2000	17	17	-	1	69.8x38.6x37.3	0.100	10	18

Czysta Celuloza - Biały

Gofrowanie

Certyfikaty



Bananas



Tolerancja ± 5%

Naukowe źródła odniesienia



Światowa Organizacja Zdrowia i prestiżowy Uniwersytet Westminster zalecają stosowanie ręczników papierowych w związku ze znacznym ograniczeniem obecności bakterii na rękach w wyniku ich stosowania.

Nagrody produktów Papernet



Jury wydania 2015 **PPI Awards** uznało biologicznie aktywny papier higieniczny **Papernet Bio Tech** za „Innowacyjny Produkt Roku”.



Dissolve Tech jest laureatem nagrody **Sanitary Maintenance Distributor Choice Award 2016**. Program Distributor Choice Award nagradza najbardziej innowacyjne i użyteczne produkty zdrowotne roku.

Certyfikacje produktów Papernet



Bio Tech i **Freshen Tech** to dwa oficjalnie przetestowane produkty w procedurach kontroli dermatologicznej, pochodzące z prestiżowego laboratorium **Chelab Silliker**, stanowiącego część **Mérieux NutriSciences Corporation**.



W roku 2013 **Bio Tech** otrzymał certyfikat od prestiżowego Instytutu **SGS Fresenius, Taunusstein** (DE), dotyczący korzystnej aktywności enzymatycznej zarodników BAP. SGS to wiodąca na świecie niemiecka firma zajmująca się kontrolą, weryfikacją, testowaniem i certyfikacją.



We wrześniu 2014 r. **Centre Technique du Papier in Grenoble** zaprezentowało rozpuszczanie papieru ręcznikowego Dissolve Tech po 3 minutach kontaktu z wodą. Centre Technique du Papier w Grenoble jest przemysłową organizacją badawczo-rozwojową zapewniającą naukowe wsparcie dla branży papierniczej.

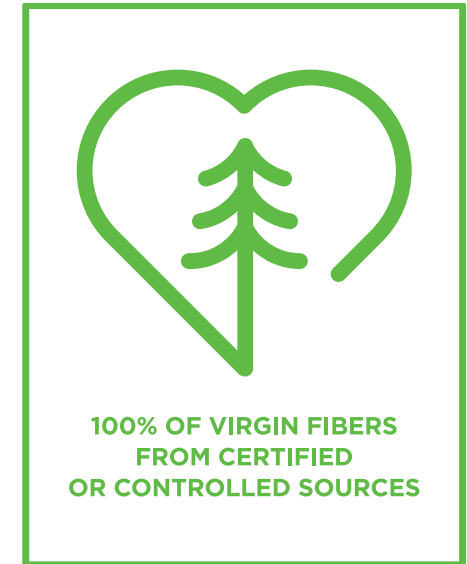

Firma Sofidel osiągnęła ważny cel: 100% włókien z czystej celulozy pochodzi z kontrolowanych i certyfikowanych źródeł Grupy. Z tego powodu zdecydowaliśmy się przekazać tę wiadomość wszystkim, dodając ikonę na opakowaniu wszystkich produktów wykonanych z dziewiczego włókna celulozowego.



Forest
Stewardship
Council®

Jest to system certyfikacji dla lasów, drewna i produktów pochodnych: gwarantuje, że produkty pochodzą z lasów zarządzanych zgodnie ze standardami środowiskowymi, społecznymi i ekonomicznymi. Forest Stewardship Council to organizacja non-profit założona w 1994 roku w Meksyku i przeniesiona w 2003 roku do Bonn, która wydaje certyfikaty umożliwiające korzystanie z oznakowania na podstawie weryfikacji przeprowadzonych w lasach, z których pochodzi drewno, jak również podczas wszystkich kolejnych faz produkcji. Pomimo tego, że liczby te stale rosną, aby poznać popularność oznakowania FSC musimy pamiętać, że obecnie certyfikowanych jest około 72 milionów hektarów w ponad 790 miejscach; oznacza to 13 000 certyfikowanych linii produktu na globalnym rynku wynoszącym ponad 5 miliardów USD.

<http://ic.fsc.org/en>



EU Ecolabel
or EU Flower

Ecolabel jest oznakowaniem ekologicznym Typu III utworzonym w 1992 roku przez Komisję Europejską jako oznakowanie jakości przypisane do kategorii produktów i usług zgodnie z precyzyjnymi kryteriami ekologicznymi. Wskazuje, że każdy produkt gwarantuje ograniczone aspekty środowiskowe w każdej fazie eksploatacji, biorąc pod uwagę aspekty środowiskowe związane z jego produkcją: jakość powietrza, wody i gleby, wytwarzanie odpadów, zużycie surowców i energii, zanieczyszczenie hałasem, ochrona różnorodności biologicznej. Zgodnie z zasadą wspólnego zarządzania środowiskiem, kryteria przyjęte przez Komisję zostały zaproponowane przez Komitet Etyki Ekologicznej (CUEME) z udziałem przemysłu i MŚP, stowarzyszeń konsumenckich, stowarzyszeń środowiskowych. Zwrócenie uwagi na cały cykl życia pozwala zmniejszyć globalny wpływ na środowisko. Dzięki oznakowaniu Ecolabel, konsument uzyskuje dostęp do wiarygodnych i potwierdzonych naukowo informacji na temat wpływu produktów na środowisko.

<http://ec.europa.eu/environment/ecolabel>



The Blue
Angel

Produkty Blue Angel spełniają szereg kryteriów, uwzględniając aspekty ochrony środowiska i zdrowia. Zakup produktu z oznakowaniem Blue Angel jest gwarancją jakości i mniejszego negatywnego wpływu na środowisko oraz większej ochrony zdrowia w stosunku do wielu innych produktów o tym samym przeznaczeniu. Głównym kryterium dla bibuły jest to, że w skład surowców wchodzi 100% makulatury (poddanej recyklingowi); Blue Angel sugeruje więc, że produkt składający się w 100% z makulatury, umożliwia oszczędność surowca koniecznego do produkcji papieru z włókna dziewiczego. Działanie to nie tylko wpływa na ograniczenie ilości odpadów, ale przyczynia się do zachowania zasobów leśnych.

www.blauer-engel.de